

РУКОВОДСТВО ПО ЭКСПЛУАТАЦИИ

МITSUBISHI DAIWA КОНДИЦИОНЕРЫ

<u>Серия FDT</u>	<u>Серия FDR</u>	<u>Серия FDU</u>	<u>Серия FDUM</u>	<u>Серия FDFL</u>
FDT208	FDR208	FDU308	FDUM308	FDFL258
FDT258	FDR258	FDU408	FDUM408	FDFL308
FDT308	FDR308	FDU508	FDUM508	
FDT408	FDR408	FDU808		
FDT508	FDR508	FDU1008		



*Кондиционер удовлетворяет директиве EMC 89/336/EEC
LV директива 73/23/EEC*

PSA012B621

Благодарим Вас за приобретение кондиционера Mitsubishi Daiya. Перед использованием внимательно изучите данное руководство для обеспечения удовлетворительной работы кондиционера в течение длительного времени. Сохраните руководство для дальнейших обращений к нему в случае возникновения вопросов по эксплуатации или неполадок в работе.



В данной инструкции содержится информация по особенностям функционирования моделей, работающих по принципу теплового насоса. Если Вы приобрели модель, работающую только в режиме охлаждения, то во время изучения пропустите параграфы, относящиеся к режиму нагрева.

Содержание

Указания по технике безопасности.....	3
Наименование основных компонентов.....	6
Наименование органов управления.....	8
Эксплуатация.....	9
Установка текущего времени.....	10
Установка времени включения/выключения кондиционера.....	11
Программирование таймера.....	11
Регулирование направления воздушного потока.....	12
Особенности работы.....	13
Техническое обслуживание.....	14
Выявление неисправностей.....	15
Автоматический перезапуск.....	17
Фиксация температурной уставки.....	17
Высвечивание красного светоиндикатора в мигающем режиме.....	18
Высвечивание светоиндикатора загрязнения фильтра.....	18
Подготовка к режиму нагрева («HOT KEEP»).....	18
Проверка правильности установки кондиционера.....	19

ИНСТРУКЦИИ ПО ТЕХНИКЕ БЕЗОПАСНОСТИ

- Перед запуском кондиционера внимательно прочитайте данный раздел и строго следуйте его положениям. Инструкции относятся к соблюдению правил техники безопасности и должны неукоснительно соблюдаться.
- Обозначение "DANGER" указывает на действия, неправильное выполнение которых может привести к смертельному исходу или серьезной травме пользователя;
Обозначение "CAUTION" указывает на действия, неправильное выполнение которых может нанести ущерб здоровью пользователя или привести к повреждению материальных средств.
- Символы, встречающиеся в описании, имеют следующий смысл:

	Строго запрещено		Неукоснительно следуйте данным инструкциям		Обязательное заземление
---	-------------------------	---	---	---	--------------------------------

- Сохраните руководство для дальнейших обращений к нему в случае возникновения вопросов по эксплуатации или неполадок в работе.

■ МЕРЫ ПРЕДОСТОРОЖНОСТИ ПРИ МОНТАЖЕ

"DANGER"

Данная система кондиционирования предназначена для жилых помещений, офисов, ресторанов и т.п



Применение кондиционера в помещениях с агрессивной средой, например, технических мастерских и т.п., может привести к его выходу из строя.

Монтажные работы должны проводиться только квалифицированными специалистами.



Запрещается самостоятельно устанавливать кондиционер, неправильный монтаж может привести к протечке воды, поражению электрическим током или пожару.

При необходимости выбора и установки опциональных устройств (таких как увлажнитель, электрический нагреватель...) следуйте рекомендациям фирмы-изготовителя кондиционера.



Монтажные работы должны проводиться только квалифицированными специалистами. Запрещается самостоятельно устанавливать опциональное оборудование, неправильный монтаж может привести к протечке воды, поражению электрическим током или пожару.

При установке кондиционера в небольшом помещении требуется принять меры по нейтрализации последствий утечки хладагента. Свяжитесь с квалифицированными специалистами сервисной службы.



Количество хладагента при утечке не должно превышать минимально допустимое значение

"CAUTION"

Не устанавливайте кондиционер рядом с легковоспламеняющимися газами.



Утечка газа может привести к пожару.

В зависимости от монтажной позиции может потребоваться установка прерывателя цепи



Его отсутствие может привести к поражению электрическим током.

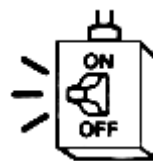

Убедитесь в правильном подсоединении дренажного шланга, для обеспечения надлежащего отвода воды из блока



Неправильный монтаж может привести к попаданию конденсата в помещение...



Если блок будет располагаться с наветренной стороны и существует вероятность сильных ветров в данном районе, блок следует закрепить



Несоблюдение данного требования может нанести ущерб здоровью или привести к повреждению материальных средств

Несущая способность конструкции, к которой крепится кондиционер должна быть достаточной, чтобы выдержать вес установки



Несоблюдение данного требования может нанести ущерб здоровью или привести к повреждению материальных средств

Необходимо выполнить надлежащее заземление кондиционера. Нельзя соединять провод заземления с водопроводной трубой, трубой газовой



магистрали, молниеотводом или телефонным кабелем. Неправильно выполненное заземление может привести к поражению электрическим током.

ИНСТРУКЦИИ ПО ТЕХНИКЕ БЕЗОПАСНОСТИ

■ МЕРЫ ПРЕДОСТОРОЖНОСТИ ПРИ ЭКСПЛУАТАЦИИ

⚠ "DANGER"

Не находитесь в течение продолжительного времени под прямым потоком холодного воздуха.



Продолжительное пребывание непосредственно в потоке охлажденного воздуха может вызвать простудные заболевания.

Не вставляйте пальцы и посторонние предметы в воздухозаборные решетки или отверстие выходящего воздушного потока.



Вследствие высокой скорости вращения вентилятора, вышеуказанные действия могут привести к травме.

Не вставляйте пальцы и посторонние предметы в воздухозаборные решетки или отверстие выходящего воздушного потока наружного блока



Вышеуказанные действия могут привести к травме при включении вентилятора наружного блока.

При наличии каких-либо признаков неисправности (например, запаха дыма), следует сразу же прекратить эксплуатацию, отключить подачу электропитания и обратиться в специализированную сервисную службу.



Продолжение эксплуатации кондиционера может привести к возникновению пожара или поражению электрическим током.

⚠ "CAUTION"

Кондиционер нельзя использовать в качестве оборудования для прецизионного кондиционирования, а также в областях, касающихся содержания

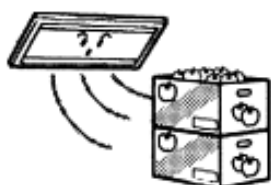

животных, хранения художественных ценностей или продуктов.

Нельзя прикасаться к кондиционеру и пульту дистанционного управления влажными руками.

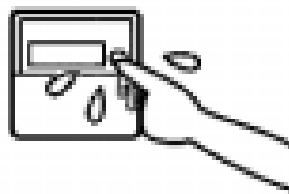

Это может привести к поражению электрическим током.

Не направляйте воздушный поток на камины и нагревательные приборы.

Направление воздушного потока на

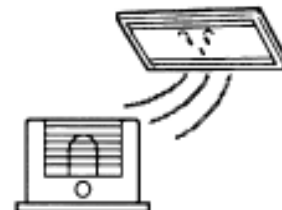

открытое пламя может привести к нарушению горения или пожару.

Нельзя мыть кондиционер водой



Это может привести к поражению электрическим током.

Следует избегать прямого попадания выходящего воздушного потока на комнатные растения и домашних животных.



Длительное пребывание непосредственно в области воздушного потока может оказать отрицательное воздействие на домашних животных и растения.

Следует использовать только правильно подобранные плавкие предохранители



Нельзя использовать стальную или медную проволоку вместо плавких предохранителей. Это может привести к выходу из строя или пожару

Нельзя облакачиваться на кондиционер или класть на него посторонние предметы.



Падение предметов с кондиционера или его опрокидывание может привести к травме.

Не используйте легковоспламеняющиеся газы (например, лак для волос ит.д.) рядом с кондиционером.



Несоблюдения данного условия может привести к возгоранию.

Нельзя эксплуатировать кондиционер без решетки выходящего воздушного потока

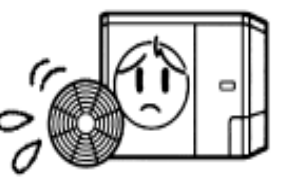

Несоблюдения данного условия может привести к травме.

ИНСТРУКЦИИ ПО ТЕХНИКЕ БЕЗОПАСНОСТИ

⚠ "CAUTION"

Не запускайте и не останавливайте кондиционер с помощью выключателя электропитания.



Это может привести к пожару или утечке электричества.

Не прикасайтесь к отверстию выходящего воздушного потока, пока жалюзи находятся в движении.



Несоблюдения данного условия может привести к травме.

Необходимо беречь внутренний блок и пульт дистанционного управления от контакта с паром (например, от кипящего чайника и т.п.)



Если установка находится рядом с источником пара, это может привести к конденсации влаги в режиме охлаждения или короткому замыканию.

Не натягивайте провод пульта дистанционного управления



Повреждение изоляции и жил может привести к короткому замыканию

Не ставьте на кондиционер цветочные вазы и емкости с водой.

При протечке воды внутрь кондиционера возможно повреждение электроизоляции, что может привести к поражению электрическим током.



Необходимо регулярно проветривать помещение, особенно при использовании других нагревательных приборов одновременно с кондиционером.



Недостаточная вентиляция может привести к нехватке кислорода в помещении.

Периодически следует проверять состояние системы кондиционирования на наличие возможных повреждений и, соответственно, устранять их.



Невыполнение данного условия может привести к падению блоков...

Перед чисткой оборудования или замене воздушного фильтра убедитесь, что кондиционер выключен и обесточен (отключите выключатель электропитания)



Вследствие высокой скорости вращения вентилятора, вышеуказанные действия могут привести к травме.

■ МЕРЫ ПРЕДОСТОРОЖНОСТИ ПРИ ПЕРЕСТАНОВКЕ ИЛИ РЕМОНТЕ

⚠ "DANGER"

Для выполнения любых ремонтных работ необходимо обращаться в специализированную сервисную службу.



Не пытайтесь самостоятельно проводить техническое обслуживание из-за опасности поражения электрическим током, возникновения пожара ит.д...

При необходимости перестановки кондиционера следует обращаться в специализированную сервисную службу, которая выполнит работы по перемещению соединительных линий и последующему подключению оборудования.



Неправильный монтаж может привести к протечке воды, поражению электрическим током, пожару и т.д...

НАИМЕНОВАНИЕ ОСНОВНЫХ КОМПОНЕНТОВ

ВНУТРЕННИЙ БЛОК

Серия FDT

Воздухозаборная решетка
Забор воздуха из помещения

Воздушный фильтр
Очищает воздух от пыли и грязи.
(расположен за воздухозаборной решеткой)

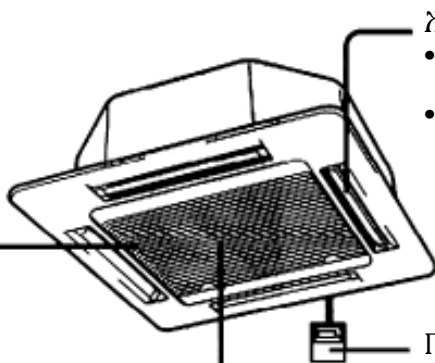

Жалюзи

- Приток теплого или холодного воздуха в помещение
- Регулирование направления воздушного потока

Пульт дистанционного управления
Управление работой кондиционера

Серия FDR

Декоративная панель
(шумопоглощающая)

Воздуховод

Забор воздуха

Воздушный фильтр
Очищает воздух от пыли и грязи.
(расположен за панелью)

Декоративная панель
(с матерчатым фланцем)

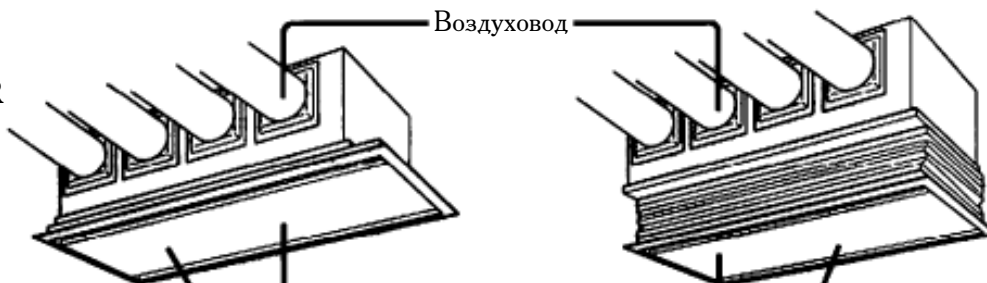

Серия FDU

Воздуховод

Вход воздуха

Выход воздуха

Воздуховод

Дренажная трубка

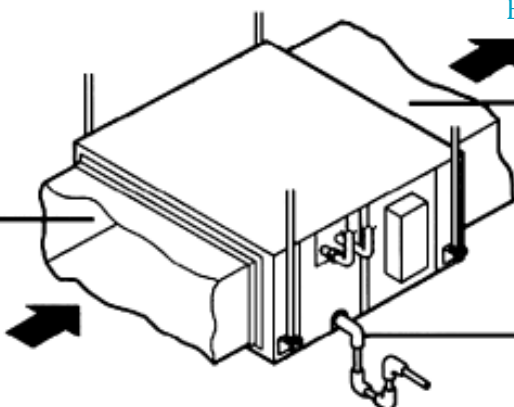

Примечание: Внутренний блок устанавливается в пространстве подвесного потолка и т.д., распределение воздушного потока осуществляется за счет подачи по воздуховодам

Серия FDUM

Воздуховод

Выход воздуха

Воздуховод

Вход воздуха

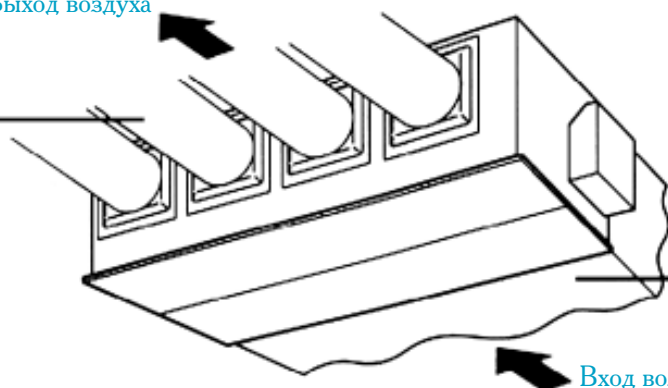

Серия FDFL

Воздухораспределительная

решетка

Жалюзи

Воздухозаборная решетка

Воздушный фильтр

Пульт дистанционного управления

Регулятор направления
воздушного потока

Для изменения направления
воздушного потока (расположен в
двух местах - справа и слева)

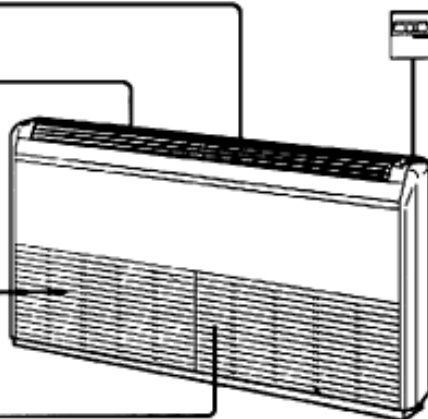

НАРУЖНЫЙ БЛОК

- FDC206HEN3, 206CEN3
- FDC256HEN3, 256CEN3

- FDC208HEN3, 258HEN3
- FDC208CEN3, 258CEN3
- FDC308HEN3, 308HES3

- FDC408HES3, 508HES3

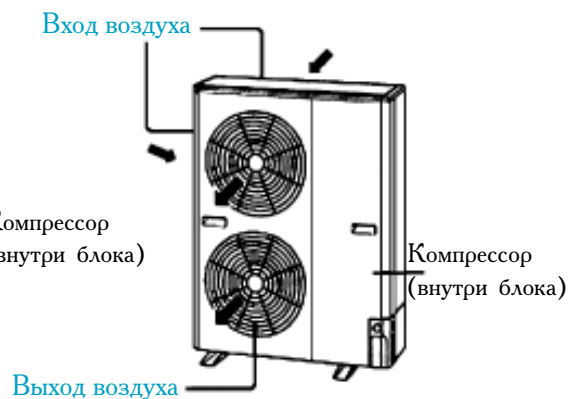
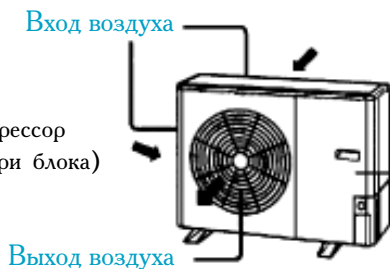
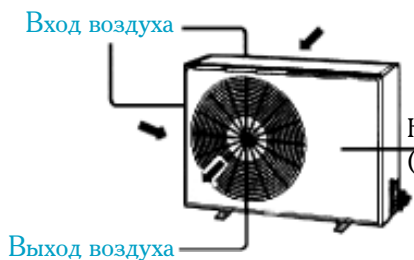

- FDC808HES3, 1008HES3

- FDC306HEN3, 306HES3, 306HEP3
- FDC306CEN3, 306CES3, 306CEP3

- FDC406HES3, 506HES3, 506HEM3
- FDC406CES3, 506CES3, 506CEM3

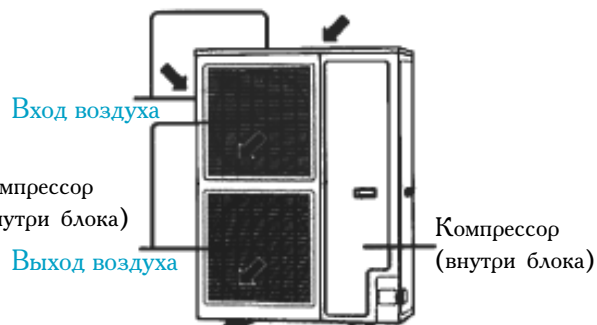
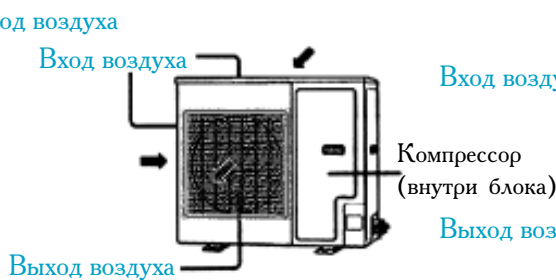
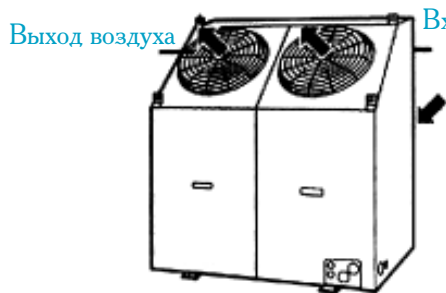

НАИМЕНОВАНИЕ ОРГАНОВ УПРАВЛЕНИЯ

На данном рисунке для наглядного примера пульт дистанционного управления изображен без панели, а все индикаторы дисплея работающими.

Потянув за ручку, откройте панель (книзу)



'CAUTION'

Модели серий FDR, FDU, FDUM, FDFL не оснащены клавишей активизации/остановки автоколебаний жалюзи в режиме "AUTO SWING"

Индикатор засорения фильтра

При его высвечивании требуется чистка фильтра



Смотри стр.18

Индивидуальное управление зоны

с помощью стандартного пульта управления (Высвечивается даже в том случае, когда внутренний блок остановлен)

Централизованное управление

с помощью опционального контроллера централизованного управления (продается отдельно)

Дисплей режима таймера

На дисплее выводится название режима таймера. (Высвечивается даже в том случае, когда внутренний блок остановлен)

Дисплей времени/номера внутреннего блока

Дисплей температурной уставки

Дисплей скорости вентилятора

Клавиша сброса "Индикатора засорения фильтра"

После завершения чистки фильтра необходимо нажать на эту клавишу для сброса индикации на дисплее засорения фильтра.

Панель

Контрольный выключатель

(используется во время технического обслуживания)

Клавиша выбора режима таймера



Смотри стр.11

Клавиша вывода на дисплей и подтверждения устроек таймера



Смотри стр.11

Дисплей рабочего режима

На дисплее выводится название задаваемого рабочего режима

Индикатор готовности к режиму нагрева



Смотри стр.18

Индикатор функционирования/контрольный

Светодиод высвечивается зеленым светом во время нормального функционирования блока, и красным светом в мигающем режиме при сбое в работе.

Клавиша ON/OFF

("Включено/Выключено")

Включение/выключение кондиционера (можно использовать при закрытой панели)

Дисплей температуры заборного воздуха

На дисплее выводится значение температуры заборного воздуха. Индикация температуры на дисплее может отличаться от показаний термометра (не является ошибкой)

Индикатор автоколебаний жалюзи

Клавиша выбора режима

Выбор режима работы кондиционера

Клавиша активизации или остановки автоколебаний жалюзи



Смотри стр.12

Клавиша установки скорости вентилятора

Клавиша установки заданной температуры и времени



Смотри стр.10

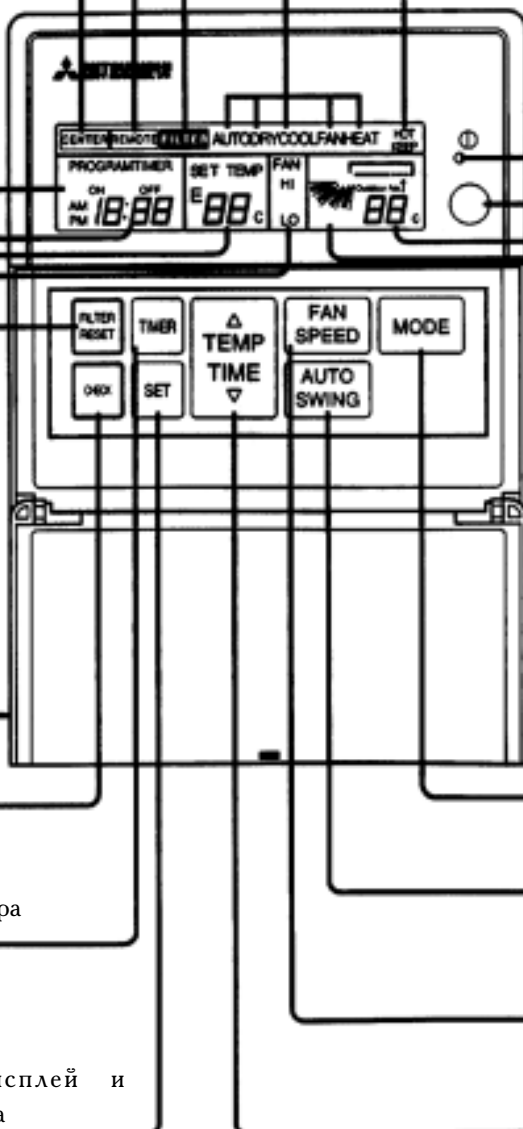

ЭКСПЛУАТАЦИЯ

Примечание: Чтобы предотвратить повреждение компрессора во время пуска, включите выключатель электропитания за 12 часов до начала эксплуатации. В период постоянного использования кондиционера установите выключатель электропитания в позицию **ON**.

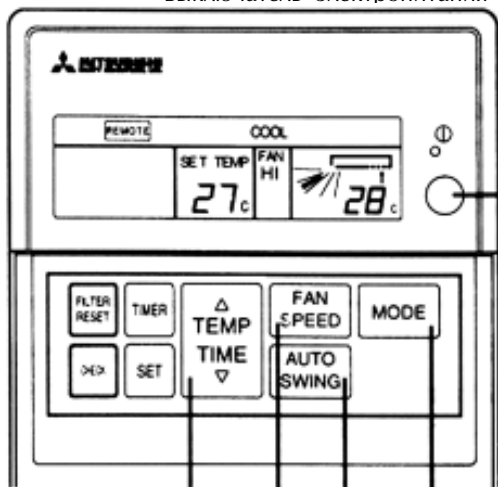

3 4 5 2

Допустимый диапазон
задаваемой температуры:

Охлаждение (Cooling).....	26°C - 28°C
Осушение (Dehumidification).....	21°C - 24°C
Нагрев (Heating).....	22°C - 24°C
Вентиляция (Air blowing).....	Темпер. уставка не требуется



1

Нажмите клавишу ON/OFF (“Включено/Выключено”) Кондиционер начнет работать

2

Для выбора режима работы нажмите клавишу “MODE” При каждом нажатии показания дисплея изменяются в следующей последовательности:

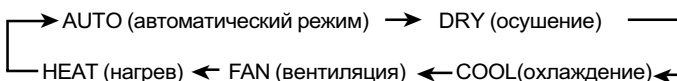

В моделях, работающих только в режиме охлаждения, индикация режимов HEAT и AUTO отсутствует.

3

Нажмите клавишу установки заданной температуры “TEMP” Используйте кнопки Δ и ∇ для увеличения или уменьшения температурной уставки

4

Нажмите клавишу установки скорости вентилятора “FAN SPEED” Задаваемая скорость вентилятора изменяется в следующей последовательности:

HI \longleftrightarrow LO

В режиме осушения скорость вентилятора устанавливается автоматически.

5

Нажмите клавишу активизации/остановки автоколебаний жалюзи “AUTO SWING”

Рекомендуемое направление воздушного потока:

В автоматическом режиме (AUTO).....	Промежуточное
В режиме охлаждения/осушения (COOL, DRY).....	Горизонтальное
В режиме нагрева (HEATING).....	Нисходящее



Смотри Стр.12

Stop

Для выключения кондиционера нажмите клавишу ON/OFF (“Включено/Выключено”)

- Рабочий режим, температурная уставка и скорость вентилятора могут быть изменены во время остановки кондиционера.
- Информация о соответствующих уставках будет высвечиваться на дисплее в течение нескольких секунд.
- По прошествии нескольких секунд после задействования пульта дистанционного управления уставки изменяются.
- Для эксплуатации кондиционера при одних и тех же условиях работы (рабочий режим, скорость вентилятора, температурная уставка и режим автоколебаний жалюзи) достаточно ежедневно выполнять п.1 (Нажатие клавиши ON/OFF (“Включено/Выключено”). На дисплее появятся предварительно заданные уставки.
- Для моделей серии FDT бесшумный режим работы или режим максимальной производительности устанавливаются посредством DIP-переключателей на печатной плате блока управления. (Заводские установки различаются в зависимости от моделей)

NOTE

- Не рекомендуется часто включать и выключать кондиционер.
- При нажатии клавиш пульта дистанционного управления не используйте острые предметы.
- При увеличении или уменьшении температурной уставки с помощью клавиши установки температуры, блок может прекратить работу. Это происходит в результате включения температурного контроллера и не является неисправностью.
- В режиме осушения устанавливается низкая скорость вентилятора вплоть до полной остановки. Скорость воздушного потока в данном режиме регулировать нельзя.
- При включении кондиционера в первый раз на дисплее пульта дистанционного управления высвечиваются температурная уставка 23 °C и соответствующая скорость воздушного потока, кондиционер начнет функционировать в автоматическом режиме работы или в режиме охлаждения (для моделей - только охлаждение) в соответствии с данными уставками. Измените уставки, задав требуемый режим работы, температурную уставку и т.д...
- В автоматическом режиме в зависимости от температуры воздуха в помещении выбирается соответствующий режим работы (охлаждение или нагрев), чтобы поддерживать температуру воздуха в соответствии с заданной уставкой (Только для реверсивных моделей (охлаждение + нагрев)).

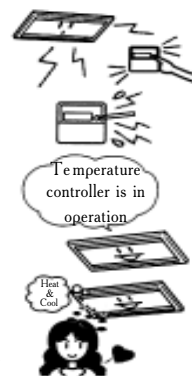

УСТАНОВКА ТЕКУЩЕГО ВРЕМЕНИ

- Перед использованием таймера удостоверьтесь, что на пульте дистанционного управления правильно установлено текущее время.

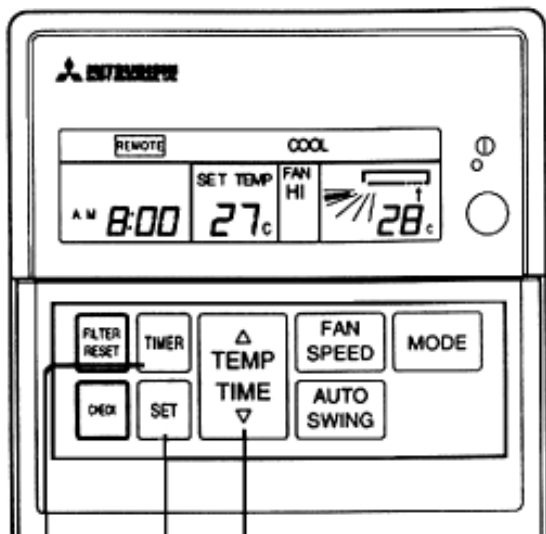

1

3, 5

2, 4, 6

1

Нажмите клавишу выбора режима таймера "TIMER". При каждом нажатии кнопки происходит изменение индикации дисплея в следующей последовательности:

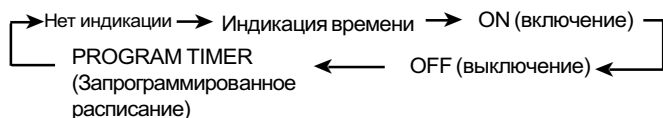

Нажимайте на клавишу, пока на дисплее не высветится "Индикация времени"

2

Нажмите клавишу "SET". На дисплее высветится в мигающем режиме A.M. - индикация времени до полудня.

- Если это соответствует текущему времени, снова нажмите на клавишу.
- Если требуется, нажатием на клавишу установки температуры и времени "TEMP/TIME" выведите на дисплей индикацию времени полудня P.M. Затем нажмите клавишу "SET" снова

3

Нажмите клавишу задания температуры и времени "TEMP/TIME". На дисплее в мигающем режиме выводится индикация часов. Используйте кнопки Δ и ∇ для установки текущего времени (установка часов)

4

Нажмите клавишу "SET". Это завершит установку часов.

5

Нажмите клавишу задания температуры и времени "TEMP/TIME". На дисплее в мигающем режиме выводится индикация минут. Используйте кнопки Δ и ∇ для установки текущего времени (установка минут)

6

Нажмите клавишу "SET". Значение текущего времени высвечивается на дисплее в непрерывном режиме, указывая на завершение установки текущего времени

УСТАНОВКА ВРЕМЕНИ ВКЛЮЧЕНИЯ/ВЫКЛЮЧЕНИЯ (ON/OFF TIMER) КОНДИЦИОНЕРА

- “OFF TIMER”(режим выключения): кондиционер выключается при наступлении установленного по таймеру времени;
- “ON TIMER” (режим включения): кондиционер включается при наступлении установленного по таймеру времени

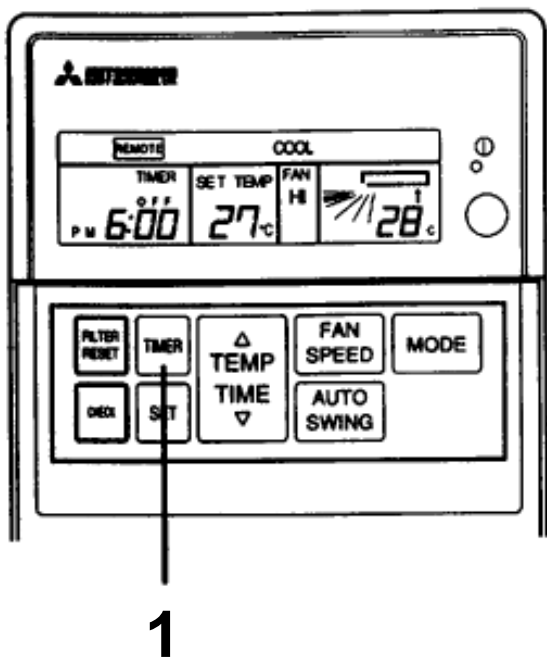

1

Нажмите клавишу выбора режима таймера “TIMER”. При каждом нажатии кнопки происходит изменение индикации дисплея в следующей последовательности:

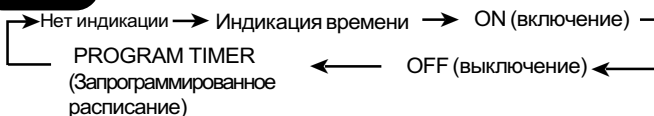

Нажимайте на клавишу, пока на дисплее не высветится надпись “ON” (режим включения) или “OFF” (режим выключения)

2

Установите время включения или выключения кондиционера. См. раздел “Установка текущего времени”, п.2-6

- Кондиционер включается/выключается при наступлении установленного по таймеру времени, индикация на дисплее режима таймера гаснет (нет индикации)

NOTE

- Кондиционер можно включать и выключать с помощью клавиши ON/OFF (“Включено/Выключено”) при задействованной программе таймера.
- Программа таймера отменяется при задействовании централизованного управления с помощью опционального контроллера

Изменение уставок времени таймера

Используйте клавишу задания температуры и времени “TEMP/TIME” и клавишу “SET” для изменения уставки времени. Предыдущая уставка времени отменяется, кондиционер начнёт (или прекратит) работу согласно новой уставке.

Отключение таймера

Нажимайте на клавишу выбора режима таймера “TIMER”, пока на дисплее режима таймера не погаснет индикация или до появления индикации времени. Кондиционер вернётся к нормальному функционированию.

ПРОГРАММИРОВАНИЕ РАСПИСАНИЯ (PROGRAM TIMER)

- Этот режим работы таймера позволяет объединить периоды выключения (OFF) и включения (ON) в единый цикл. Цикл может включать в себя один переход из режима выключения в режим включения, и наоборот, в течение суток. После задания режима “PROGRAM TIMER” происходит ежедневное повторение запрограммированного расписания работы кондиционера.

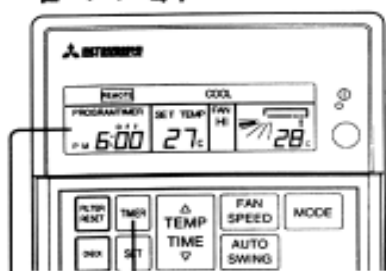

Индикация режима таймера:
Индикация режима “PROGRAM” и название команды таймера(ON или OFF), которая выполнится первой.

3

1

Установите время выключения кондиционера. Для задания требуемых уставок см. раздел “Установка времени включения/выключения кондиционера”, п.1-2

2

Установите время включения кондиционера. Для задания требуемых уставок см. раздел “Установка времени включения/выключения кондиционера”, п.1-2

3

Нажимайте клавишу выбора режима таймера “TIMER”, пока на дисплее таймера не высветится надпись “PROGRAM” (Режим запрограммированного расписания)

- Кондиционер начнёт работать по запрограммированному расписанию включения и выключения.

NOTE

- Работа кондиционера начинается с точки включения (ON) или выключения (OFF) в зависимости от того, какая ближе к значению текущего времени.
- Если время включения и выключения совпадают, кондиционер будет выключаться ежедневно при наступлении установленного по таймеру времени. (Для автоматического прекращения работы установки в случае, если Вы забыли ее выключить).

Изменение уставок таймера и отмена таймера. См. соответствующие параграфы раздела “Установка времени включения/выключения кондиционера”

РЕГУЛИРОВАНИЕ НАПРАВЛЕНИЯ ВОЗДУШНОГО ПОТОКА

Серия FDT

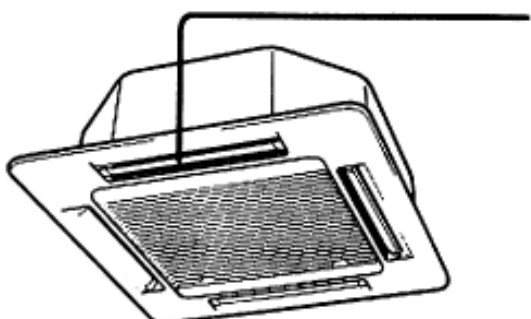

Жалюзи

Активизация автоколебаний жалюзи производится нажатием клавиши "AUTO SWING"

Примечание(1): Только для моделей, оснащенных устройством автоматического движения жалюзи. В противном случае позиционирование створок жалюзи выполняется вручную.

Регулирование вертикального направления воздушного потока

Активизация автоколебаний жалюзи



Нажмите клавишу ON/OFF "Включено/Выключено", затем нажмите клавишу активизации автоколебаний жалюзи "AUTO SWING". В этом режиме жалюзи автоматически двигаются вверх-вниз, что отражается на дисплее постоянным изменением индикатора.



Индикатор автоколебаний жалюзи постоянно изменяется

NOTE

Движения жалюзи не совпадают с индикацией дисплея

Остановка створок жалюзи в выбранном положении



Наблюдая за индикацией на дисплее, нажмите клавишу "AUTO SWING", когда на дисплее появится индикация необходимого положения жалюзи.

Изменение индикатора автоколебаний жалюзи прекращается, и на дисплее высвечивается индикация заданного положения створок. Жалюзи останавливаются в выбранном положении.

Рекомендуемая установка жалюзи в разных режимах (фиксированное положение створок)

Автоматический	
Охлаждение Осушение	
Нагрев	

NOTE

Несмотря на то, что изменение индикатора автоколебаний жалюзи на дисплее прекращается сразу же после нажатия клавиши, сами створки жалюзи останавливаются по прошествии некоторого времени. Это не является неисправностью.

Установка жалюзи на начальном этапе режима нагрева



На начальном этапе режима нагрева (на дисплее высвечивается надпись "HOT KEEP") створки жалюзи автоматически устанавливаются в горизонтальное положение, затем возвращаются в заданное положение.

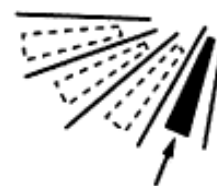

Индикация заданного положения жалюзи

Примечание: Не регулируйте жалюзи вручную, это может привести к их поломке

Серия FDFL

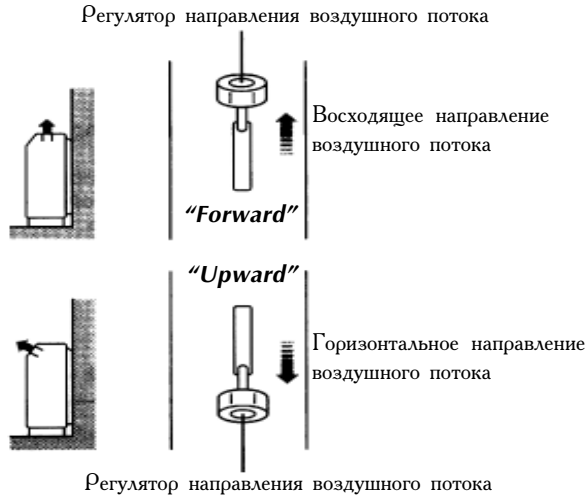
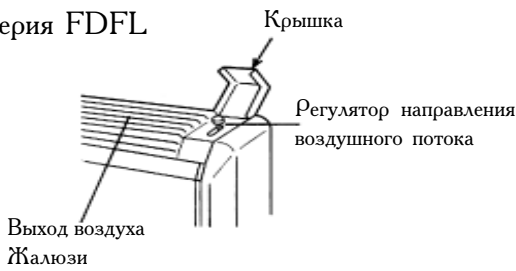

Настройка жалюзи для выбора горизонтального или восходящего направления воздушного потока производится вручную с помощью регуляторов, расположенных с обеих сторон выходного воздушного отверстия внутреннего блока.

1. Откройте крышки, расположенные с обеих сторон выходного воздушного отверстия внутреннего блока

NOTE
Будьте осторожны, во избежание повреждения крышек не нажимайте на них сильно

2. Установите регуляторы направления воздушного потока в позицию "Upward" или "Forward"

Если регулятор находится в позиции "Upward", устанавливается восходящий воздушный поток. Если регулятор находится в позиции "Forward", устанавливается горизонтальный воздушный поток.

3. Установите крышки на место

ОСОБЕННОСТИ РАБОТЫ

<p>Необходимо периодически чистить воздушный фильтр.</p> <p>При загрязнении фильтра:</p> <ul style="list-style-type: none"> ● Снижается хладпроизводительность, что в свою очередь приводит к увеличению расхода электроэнергии. ● В режиме охлаждения из кондиционера будет капать вода. ● Может привести к неисправности. 	<p>Проводите чистку фильтра по окончании сезона нагрева или охлаждения.</p> 	<p>Устанавливайте комфортную комнатную температуру.</p>  <p>Чрезмерное охлаждение опасно для здоровья, а также требует больших затрат электроэнергии.</p>
<p>Кондиционер необходимо защищать от сквозняков и прямого попадания солнечных лучей.</p> <p>При работе кондиционера в режиме охлаждения не допускайте попадания прямого солнечного света. Задвиньте шторы. Окна и двери должны быть закрыты (за исключением работы в режиме вентиляции).</p>	<p>Регулирование направления воздушного потока.</p> <p>Длительное пребывание непосредственно в области холодного или горячего воздушного потока может оказать отрицательное воздействие на здоровье людей, домашних животных и растения.</p>	<p>При ощущении холода вокруг ног во время работы кондиционера в режиме нагрева используйте циркуляционный вентилятор.</p> <p>При ощущении холода вокруг ног (из-за высоты потолка) установите циркуляционный вентилятор. За подробной информацией обращайтесь в специализированную сервисную службу.</p>

● Рабочие диапазоны температуры и влажности

	Температура воздуха в помещении	Температура наружного воздуха	Влажность воздуха в помещении
Режим охлаждения и осушения	21-32°C (Модель 6, модели 208,258) 18-32°C (Модели 308,408,508) При работе кондиционера при температуре 21°C или ниже длительное время может произойти обледенение теплообменника, и временно прекратиться работа в режиме охлаждения/осушения.	10-43°C (Модель 6 HES, модель 208, 258) -5-43°C (Модели 308,408,508) 10-54°C (Модели 6 HES, модель 6 только для охлаждения)	Около 80 % или ниже. При использовании кондиционера в течение длительного времени в помещении с повышенной влажностью, на поверхности внутреннего блока может конденсироваться влага и стекать вниз, а также может образовываться легкий туман при выходе воздуха
Режим нагрева	Около 27 °C и меньше	-10-21°C (Модель 6, модели 208,258) -10-24°C (Модели 308,408,508) ● Тепловая мощность установки уменьшается и становится недостаточной при понижении температуры наружного воздуха. ● Не рекомендуется эксплуатировать кондиционер в течение 6 часов непрерывно при наружной температуре ниже -2°C.	

● Несоблюдение рекомендуемых диапазонов может привести к неправильному функционированию и/или повреждению оборудования.

ТЕХНИЧЕСКОЕ ОБСЛУЖИВАНИЕ

МЕРЫ ПРЕДОСТОРОЖНОСТИ

Отключите подачу электропитания.



Не прикасайтесь к кондиционеру влажными руками.



При чистке нельзя использовать горячую воду и растворители.



Растворитель

Не применять
Бензин
Зубной порошок

ВНИМАНИЕ!

- Не демонтируйте воздухозаборную решётку до полной остановки вентилятора.
- Вращение вентилятора продолжается ещё некоторое время после остановки работы кондиционера.

Чистка воздушного фильтра

Воздушный фильтр необходимо периодически чистить, а также в конце рабочего сезона.

Снятие фильтра

Серия FDT

1. Открытие воздухозаборной решётки

Возьмитесь за воздухозаборную решетку в двух местах (справа и слева), как это показано на рисунке, и медленно потяните вниз.

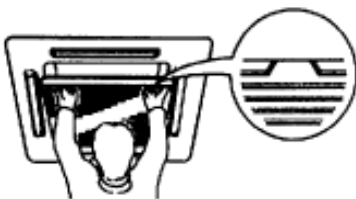

2. Снятие фильтра

Вытягивайте на себя, приподнимая вверх и взявшись за скобы слева и справа, в нижней части фильтра.

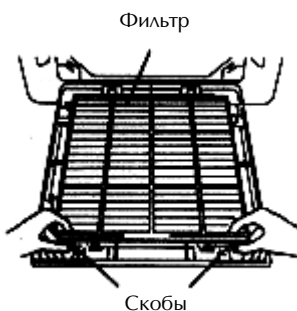

Серия FDR

1. Открытие воздухозаборной решётки

Нажмите на центральную часть воздухозаборной решетки ①.

2. Потянув на себя, откройте воздухозаборную решетку.



3. Снятие гофрированного фильтра

Повернув фиксирующую проушину, как показано на рисунке, снимите фильтр.

4. Снятие плоского фильтра

Переместив фильтр к центру, выньте его.

④ Плоский фильтр ③ Гофрированный фильтр



Примечание (1): В моделях FDR208-308 используется только гофрированный фильтр

Серия FDFL

1. Открытие воздухозаборной решётки

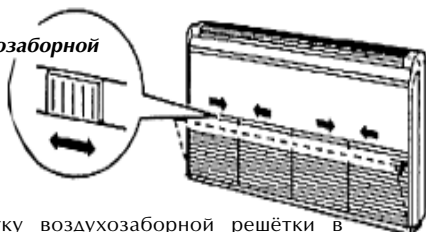

Переместив рукоятку воздухозаборной решётки в указанном стрелкой (→) направлении, откройте решетку

2. Снятие фильтра

Воздушный фильтр

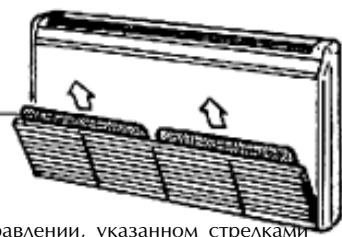

Снимайте фильтр в направлении, указанном стрелками

Чистка

1. Скопившуюся пыль с воздушного фильтра можно стряхнуть или удалить с помощью пылесоса. Если фильтр сильно загрязнен, его можно промыть в тёплой воде (30°C) с добавлением небольшого количества моющего средства, затем сполоснуть струёй чистой воды. После мытья фильтр следует высушить в защищённом от солнца и огня месте.

2. После сушки установите фильтр на место и нажмите клавишу "FILTER RESET"

ВНИМАНИЕ!

- Не сушите фильтр рядом с открытым огнем.
- Не эксплуатируйте кондиционер без воздушного фильтра.



Уход и техническое обслуживание

- Протирайте блок сухой и мягкой тряпкой.
- В случае сильного загрязнения протрите тряпкой, смоченной в тёплой воде с добавлением небольшого количества моющего средства, затем тряпкой, смоченной в чистой воде.

Конец сезона

- Включите кондиционер в режиме вентиляции на полдня (в хорошую погоду), чтобы просушить внутренние компоненты.
- Выключите кондиционер и полностью обесточьте с помощью выключателя электропитания, так как даже в выключенном состоянии кондиционер находится под напряжением.
- Очистив фильтр, установите его на место.

Начало сезона

- Удалите предметы, заграждающие воздухозаборную и выпускную решётки внутреннего и наружного блоков.
- Проверьте чистоту воздушного фильтра.
- Включите выключатель электропитания за 12 часов до начала эксплуатации.

ВЫЯВЛЕНИЕ НЕИСПРАВНОСТЕЙ

Перед обращением в специализированную сервисную службу проверьте следующее.

Кондиционер не работает		
<p>Выключатель электропитания отключен.</p>  <p>Выключатель находится в позиции OFF</p>	<p>Отключение подачи электропитания.</p> 	<p>Неправильное заземление установки.</p> <p>Опасно. Немедленно отключите выключатель электропитания и свяжитесь со специализированной сервисной службой.</p>
Недостаточная холодо- или теплопроизводительность		
<p>Неправильно задана желаемая температура помещения</p>	<p>Воздушный фильтр загрязнен</p>	<p>Отверстия для забора или выхода воздуха заграждены.</p>
<p>Открыты окна или двери.</p>	<p>В режиме нагрева створки жалюзи находятся в горизонтальной позиции</p> <p>Воздушный поток не достигает пола</p>	
Недостаточная холодопроизводительность		
<p>В помещение попадает прямой солнечный</p>	<p>В помещении имеются другие источники тепла</p>	<p>В помещении находится слишком много людей</p>

Низкая температура приточного воздуха, выходящего из внутреннего блока в режиме нагрева

Обратитесь в специализированную службу сервиса, если Вам во время проверки не удалось выявить и устранить причину сбоя работы, а также если:

- Часто срабатывает или перегорает предохранитель
- В режиме охлаждения/осушения из кондиционера капает вода
- Наблюдается сбой в работе или слышен посторонний шум
- Светоиндикатор функционирования высвечивается в мигающем режиме.

Начало режима нагрева





Hot keep operation



См. стр.18



Перечисленное в таблице не является признаком неисправности

<p>Слышен звук протекающей жидкости</p> 	<p>Во время включения и сразу же после остановки кондиционера, а также при запуске и остановке компрессора, можно услышать звук текущей жидкости. Это звук протекающего по трубкам хладоносителя.</p>
<p>Слышно поскрипывание</p>	<p>Это происходит из-за незначительного расширения и сжатия корпуса в результате изменения температур.</p>
<p>Слышны шипящие или булькающие звуки при остановке блока</p>	<p>Это шум, возникающий в результате включения системы автоматического регулирования.</p>
<p>Возникновение запаха</p>	<p>Иногда воздух, поступающий из кондиционера, имеет посторонние запахи (мебели, табака и т.п.), источниками которых являются объекты, расположенные в помещении.</p>
<p>Появление белой дымки при выходе воздуха из внутреннего блока во время работы</p> 	<p>При использовании кондиционера в ресторане и т.п., где скапливается большое количество пара и дыма, возможно образование лёгкой дымки при выходе воздуха из внутреннего блока. В этом случае необходимо обратиться в специализированную сервисную службу для чистки теплообменника.</p>
<p>Автоматическое переключение из режима охлаждения в режим вентиляции.</p>	<p>Для предотвращения обледенения теплообменника внутреннего блока кондиционер автоматически переключается в режим вентиляции. Для возвращения в режим охлаждения требуется несколько минут.</p>
<p>При остановке кондиционера в режиме нагрева вентилятор внутреннего блока продолжает работать</p>	<p>После остановки кондиционера вентилятор может продолжать работать в течение 40 секунд. Не отключайте выключатель электропитания, пока вентилятор не остановится.</p>
<p>Нельзя выключить и сразу же включить кондиционер</p> 	<p>Если кондиционер выключить и сразу же включить, то режимы охлаждения, осушения или нагрева выполняться не будут в течение 3 минут в результате срабатывания защиты компрессора от частых запусков. (В этот период времени кондиционер будет работать в режиме вентиляции.)</p> 
<p>Воздушный поток отсутствует или скорость вращения вентилятора не переключается в режиме осушения</p>	<p>Для предотвращения чрезмерного охлаждения и повышения влажности воздуха в режиме осушения, вентилятор попеременно включается и выключается; при включении вентилятор работает на низкой скорости.</p>
<p>Самопроизвольная активизация автоколебаний жалюзи (Серия FDT)</p>	<p>Кратковременное колебание жалюзи после включения кондиционера и автоматическая установка створок жалюзи в горизонтальное положение в начале режима нагрева "HOT KEEP" не являются признаками неисправности.</p>
<p>Образование пара или воды в наружном блоке в режиме нагрева</p>	<p>Это происходит во время включения режима оттаивания.</p>
<p>Кондиционер включен, вентилятор наружного блока не работает</p>	<p>В режиме оттаивания, а также в режиме нагрева при повышенной температуре воздуха снаружи помещения вентилятор наружного блока может выключаться. В режиме нагрева при низкой температуре наружного воздуха активизируется функция регулирования количества работающих вентиляторов.</p> <div style="border: 1px solid black; padding: 5px; text-align: center;"> <p>Предупреждение:</p> <p>Не вставляйте пальцы и посторонние предметы в воздухозаборные решетки и выходные отверстия, несоблюдение данного требования может привести к травме вследствие высокой скорости вращения вентилятора</p> </div>
<p>Кондиционер запускается при включении выключателя электропитания</p>	<p>Если было выполнено программирование функции автоматического перезапуска, при подаче электропитания после его сбоя или отключения с помощью выключателя электропитания, кондиционер автоматически запускается в том режиме, в котором он работал до обесточивания.</p>
<p>Не модифицируется температурная установка. (Индикатор температурной установки высвечивается в мигающем режиме)</p>	<p>Если температурная установка зафиксирована, то ее значение не изменяется даже при нажатии на клавишу Δ или ∇.</p>

АВТОМАТИЧЕСКИЙ ПЕРЕЗАПУСК

В случае отключения электропитания

NOTE

Функция автоматического перезапуска программируется на заводе-изготовителе и может быть отменена. Проконсультируйтесь со специалистами сервисной службы.

Функция автоматического перезапуска

- При подаче электропитания после его сбоя или отключения с помощью выключателя электропитания, кондиционер автоматически запускается в том режиме, в котором он работал до обесточивания. Кондиционер не запускается при восстановлении электропитания, если он не был включен до сбоя в электросети.
- Если кондиционер был остановлен, работая в режиме автоколебаний жалюзи или по одному из режимов таймера, то при последующем включении автоматический переход кондиционера на эти режимы не осуществляется, их необходимо задать заново посредством соответствующих клавиш на пульте дистанционного управления.
В результате сбоя в электросети:
 1. Уставки таймера отменяются;
 2. Створки жалюзи останавливаются в горизонтальном положении, если до сбоя был задействован режим автоколебаний.

NOTE

Для моделей с запрограммированной функцией автоматического перезапуска отключайте выключатель электропитания только после остановки функционирования кондиционера. В противном случае вентилятор внутреннего блока начинает работать одновременно с включением сетевого выключателя, а наружный блок запускается через 3 минуты.

ФИКСИРОВАНИЕ ТЕМПЕРАТУРНОЙ УСТАВКИ

NOTE

После фиксации значение температурной уставки нельзя модифицировать посредством клавиши "TEMP" на пульте дистанционного управления

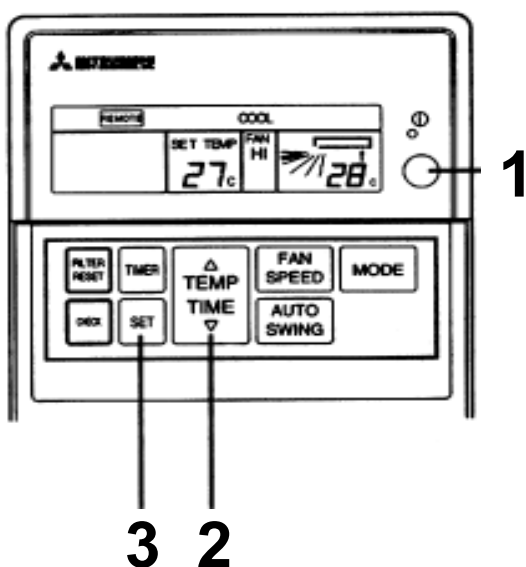

1

Если кондиционер выключен, нажмите клавишу ON/OFF ("Включено/Выключено"). Кондиционер начнет работать.

2

Нажмите клавишу установки заданной температуры "TEMP". Используйте кнопки Δ и ∇ для увеличения или уменьшения температурной уставки.

3

Удерживайте клавишу "SET" отжатой в течение 3 секунд. Значение температурной уставки фиксируется без возможности ее дальнейшего изменения.

NOTE

- Отключение функции фиксации температурной уставки: Удерживайте клавишу "SET" отжатой в течение 3 секунд во время функционирования.
- Если нажать на клавишу "TEMP" при задействовании функции фиксации температурной уставки, индикатор температурной уставки высвечивается в мигающем режиме в течение 4 секунд.

МИГАНИЕ КОНТРОЛЬНОГО СВЕТОИНДИКАТОРА (КРАСНОГО)

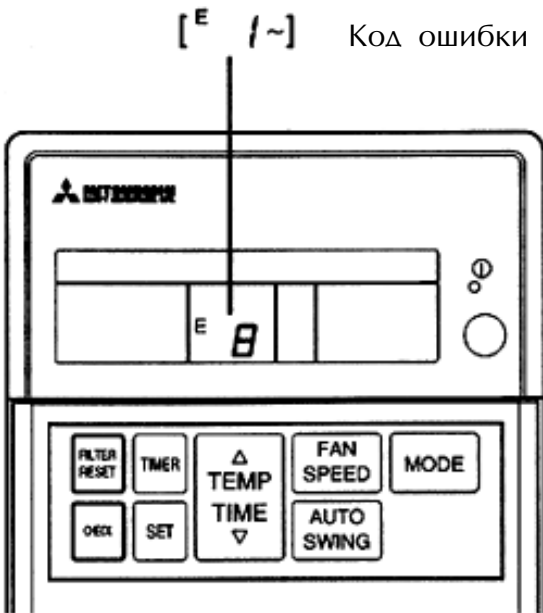

- Сбой в работе кондиционера
- При возникновении какого-либо сбоя в работе кондиционер прекращает функционирование, а контрольный светоиндикатор (красный) высвечивается в мигающем режиме.
- На дисплее панели управления вместо индикации температурной установки появляется код ошибки. Все высвечиваемые на дисплее параметры исчезают (кроме кода ошибки)
- Свяжитесь со специалистами сервисной службы, сообщите код ошибки, статус неисправности, тип модели.
- Выключите кондиционер с помощью клавиши ON/OFF ("Включено/Выключено")

ВЫСВЕЧИВАНИЕ ИНДИКАТОРА ЗАСОРЕНИЯ ФИЛЬТРА

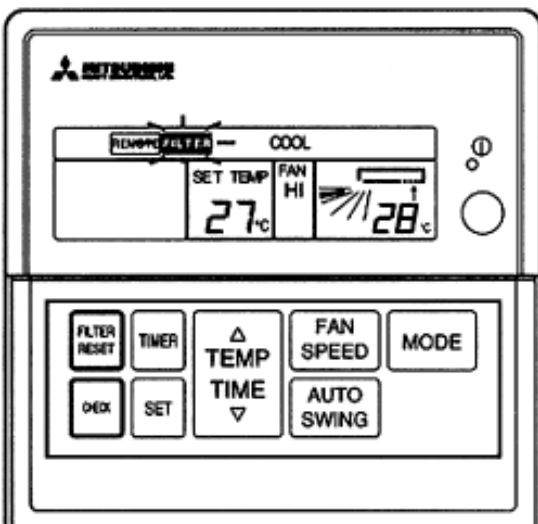

Индикатор засорения фильтра высвечивается по прошествии 360 часов работы кондиционера, указывая на необходимость проведения чистки фильтра.

- Очистите фильтр (смотри Стр. 14)
- После завершения чистки фильтра необходимо нажать на клавишу "FILTER RESET" для сброса индикации засорения фильтра и инициализации отсчета проработанного времени.

Подготовка к режиму нагрева "НОТ КЕЕР"

Режим нагрева "НОТ КЕЕР"

Надпись "НОТ КЕЕР" высвечивается на дисплее в следующих случаях:

- **На начальном этапе режима нагрева:**
На начальном этапе режима нагрева вентилятор внутреннего блока останавливается в зависимости от температуры воздуха в помещении, чтобы блокировать подачу потока холодного воздуха. По истечении 2-3 минут автоматически устанавливается нормальный режим нагрева.
 - **Функция оттаивания (в режиме нагрева):**
В режиме нагрева может произойти обледенение, для предотвращения этого встроенный микропроцессор автоматически переводит установку в режим оттаивания, в течение действия которого режим нагрева временно блокируется на 5-10 минут (один раз в час), вентиляторы внутреннего и наружного блоков останавливаются. Затем кондиционер возвращается в нормальный режим работы.
- Функционирование термостата:**
При повышении температуры воздуха в помещении скорость вращения вентилятора автоматически переключается на низкую LO.
При понижении температуры воздуха в помещении кондиционер возвращается к нормальному функционированию в режиме нагрева.

На начальном этапе режима нагрева вентилятор внутреннего блока прекращает работу, чтобы блокировать подачу потока холодного воздуха



Режим нагрева

● **Принцип теплового насоса:**

В данном кондиционере используется принцип теплового насоса, извлекающего тепловую энергию из наружного воздуха и использующего ее для нагрева помещения

● **Функция оттаивания:**

Во время работы кондиционера в режиме нагрева (по принципу теплового насоса) происходит обледенение входного воздушного отверстия наружного блока при снижении температуры наружного воздуха, что уменьшает эффективность нагрева. Для предотвращения этого встроенный микропроцессор автоматически переводит установку в режим оттаивания, в течение действия которого вентиляторы внутреннего и наружного блоков останавливаются, а на дисплее высвечивается надпись "HOT KEEP"

● **Температура наружного воздуха и тепловая мощность установки:**

В режиме нагрева (по принципу теплового насоса) тепловая мощность установки уменьшается при понижении температуры наружного воздуха. Если Вы считаете, что помещение прогревается недостаточно, рекомендуется использовать наряду с кондиционером другие нагревательные приборы.

● **Период времени, необходимый для нагрева помещения:**

Нагрев воздуха в помещении посредством теплового насоса осуществляется при рециркуляции воздушного потока. Поэтому требуется определенное время после пуска установки, чтобы воздух в помещении прогрелся.

ПРОВЕРКА ПРАВИЛЬНОСТИ УСТАНОВКИ КОНДИЦИОНЕРА

Для безопасной и надежной эксплуатации кондиционера проверьте следующее.

Монтаж кондиционера должен быть произведен только квалифицированными специалистами; не устанавливайте кондиционер самостоятельно.

Выбор монтажной позиции		
<p>Не устанавливайте кондиционер рядом с источниками легковоспламеняющегося газа</p> <p>Это может привести к взрыву (возгоранию).</p>	<p>Место монтажа должно хорошо проветриваться</p> <p>Наличие препятствий снижает производительность установки и повышает шум.</p>	<p>Конструкция, на которой будет фиксироваться блок, должна быть достаточно прочной, чтобы выдержать вес установки</p> <p>Несоблюдение может привести к повышенному шуму и вибрации при работе.</p>
<p>При выборе места для кондиционера убедитесь в том, что выходящий воздушный поток и шум не беспокоят Ваших соседей.</p> 	<p>Место установки блока должно быть защищено от снежных заносов.</p> <p>Обратитесь за полной информацией к специалистам сервисной службы.</p>	<p>Во избежание сбоев в работе не рекомендуется устанавливать кондиционер в местах, подверженных воздействию:</p> <ul style="list-style-type: none"> ● коррозионного газа; ● морской соли (условия морского климата); ● дыма и копоти; ● повышенной влажности; ● электромагнитного излучения; ● в местах сильного колебания напряжения в сети. <p>Обратитесь в специализированную сервисную службу.</p>

Работы по подключению к сети

Все работы по электроподключению должны производиться согласно национальным правилам по проведению электромонтажных работ только квалифицированными специалистами.

- Для подключения кондиционера к источнику питания всегда используйте специальный вспомогательный контур.
- Установите разъединитель цепи утечки тока на землю (во избежание поражения током).
- Необходимо выполнить заземление установки.
- Проверьте правильность установки пульта дистанционного управления.
 - В случае наружной проводки проверьте ее крепление;
 - Проверьте крепление провода дистанционного управления с помощью прилагаемого зажима;
 - Удостоверьтесь, что пульт установлен на высоте, недоступной для детей.

Техническое обслуживание

При долговременном использовании (после 3 рабочих сезонов) внутри кондиционера скапливается грязь, что снижает его производительность. Кроме чистки и технического обслуживания рекомендуется регулярно проверять исправность кондиционера. За дополнительной информацией обращайтесь в специализированную службу сервиса.